



# Manuale d'uso

## Climatizzatore per interni Daikin



**CTXM15A2V1B**  
**CTXM15A5V1B**

**FTXM20A2V1B**  
**FTXM20A5V1B**  
**FTXM25A2V1B**  
**FTXM25A5V1B**  
**FTXM35A2V1B**  
**FTXM35A5V1B**  
**FTXM42A2V1B**  
**FTXM42A5V1B**  
**FTXM50A2V1B**  
**FTXM50A5V1B**

## Sommario

<b>1</b>	<b>Informazioni sulla documentazione</b>	<b>2</b>
1.1	Informazioni su questo documento	2
<b>2</b>	<b>Istruzioni di sicurezza per l'utente</b>	<b>3</b>
2.1	Informazioni generali	3
2.2	Istruzioni per un utilizzo sicuro	3
<b>3</b>	<b>Informazioni sul sistema</b>	<b>5</b>
3.1	Unità interna	5
3.1.1	Spia luminosa Daikin Eye	6
3.2	Informazioni sull'interfaccia utente	6
3.2.1	Componenti: Telecomando wireless	6
<b>4</b>	<b>Prima dell'uso</b>	<b>6</b>
4.1	Inserimento delle batterie	6
4.2	Montaggio del supporto del telecomando wireless	7
4.3	Impostazione dell'orologio	7
4.4	Impostazione della luminosità della spia Daikin Eye	7
4.5	Attivazione dell'alimentazione elettrica	7
<b>5</b>	<b>Funzionamento</b>	<b>7</b>
5.1	Intervallo di funzionamento	7
5.2	Modalità di funzionamento e setpoint della temperatura	8
5.2.1	Avvio/arresto della modalità di funzionamento e impostazione della temperatura	8
5.3	Tasso del flusso d'aria	8
5.3.1	Regolazione del tasso del flusso dell'aria	9
5.4	Direzione aria	9
5.4.1	Regolazione della direzione del flusso dell'aria verticale	9
5.4.2	Regolazione della direzione del flusso dell'aria orizzontale	9
5.4.3	Utilizzo della direzione del flusso d'aria 3D	9
5.5	Funzionamento "Comfort airflow" e "Intelligent Eye"	9
5.5.1	Funzionamento "Comfort airflow"	9
5.5.2	Funzionamento "Intelligent Eye"	9
5.5.3	Avvio/Arresto del funzionamento "Comfort" e "Intelligent Eye"	10
5.6	Funzionamento in modalità "Powerful"	10
5.6.1	Avvio/Arresto del funzionamento "Powerful"	10
5.7	Funzionamento a basso rumore dell'unità esterna ed Econo	10
5.7.1	Funzionamento "Econo"	10
5.7.2	Funzionamento a basso rumore dell'unità esterna	10
5.7.3	Avvio/arresto del funzionamento a basso rumore dell'unità esterna ed Econo	10
5.8	Funzionamento del Flash Streamer (pulizia dell'aria)	11
5.8.1	Come avviare/arrestare il funzionamento del Flash Streamer (pulizia dell'aria)	11
5.9	Funzione di ACCENSIONE/SPEGNIMENTO del timer	11
5.9.1	Impostazione timer di accensione/spegnimento con orologio 24 ore	11
5.9.2	Impostazione timer di accensione/spegnimento con intervallo di tempo di 12 ore	12
5.10	Funzionamento del timer settimanale	12
5.10.1	Impostazione del funzionamento del timer settimanale	13
5.10.2	Copia delle prenotazioni	13
5.10.3	Conferma di prenotazioni	14
5.10.4	Disattivare o riattivare il funzionamento del Timer settimanale	14
5.10.5	Eliminazione di prenotazioni	14
5.11	Connessione LAN Wireless	14
5.11.1	Precauzioni per l'uso della rete LAN wireless	14
5.11.2	Per installare l'app ONECTA	15
5.11.3	Impostazione della connessione wireless	15
<b>6</b>	<b>Risparmio energetico e funzionamento ottimale</b>	<b>16</b>

<b>7</b>	<b>Manutenzione e assistenza</b>	<b>16</b>
7.1	Panoramica: Manutenzione e assistenza	16
7.2	Pulizia dell'unità interna e del telecomando wireless	17
7.3	Pulizia del pannello anteriore	18
7.4	Rimozione del pannello anteriore	18
7.5	Pulizia dei filtri dell'aria	18
7.6	Pulizia di filtro deodorizzante all'apatite di titanio e del filtro a particelle d'argento (filtro Ag-ion)	18
7.7	Sostituzione del filtro deodorizzante all'apatite di titanio e del filtro a particelle d'argento (filtro Ag-ion)	19
7.8	Reinstallazione del pannello anteriore	19
<b>8</b>	<b>Risoluzione dei problemi</b>	<b>19</b>
<b>9</b>	<b>Smaltimento</b>	<b>19</b>

## 1 Informazioni sulla documentazione

### 1.1 Informazioni su questo documento

Grazie per aver acquistato questo prodotto. Si prega di:

- Conservare la documentazione per future consultazioni.

#### Destinatari

Utenti finali



#### INFORMAZIONE

Quest'apparecchiatura è destinata ad essere utilizzata da utenti esperti o addestrati in officine, reparti dell'industria leggera e aziende agricole, oppure è destinata all'uso commerciale e domestico da parte di privati.

#### Serie di documenti

Questo documento fa parte di una serie di documenti. La serie completa è composta da:

- Precauzioni generali per la sicurezza:**
  - Istruzioni di sicurezza che debbono essere lette prima di far funzionare il proprio sistema
  - Formato: cartaceo (nella confezione dell'unità esterna)
- Manuale d'uso:**
  - Guida rapida per l'utilizzo di base
  - Formato: cartaceo (nella confezione dell'unità esterna)
- Guida di riferimento per l'utente:**
  - Istruzioni dettagliate e informazioni essenziali per l'utilizzo di base e avanzato
  - Formato: file digitali disponibili su <https://www.daikin.eu>. Utilizzare la funzione di ricerca 🔍 per trovare il proprio modello.

Sul sito Web Daikin del proprio paese potrebbe essere disponibile una versione più recente della documentazione; in alternativa, informarsi presso l'installatore.

Leggere il codice QR in basso per consultare la documentazione completa e ottenere maggiori informazioni sul prodotto dal sito web di Daikin.



Le istruzioni originali sono scritte in inglese. I manuali in tutte le altre lingue rappresentano traduzioni delle istruzioni originali.

### 2 Istruzioni di sicurezza per l'utente

Rispettare sempre le seguenti istruzioni e norme di sicurezza.

#### 2.1 Informazioni generali

##### **AVVERTENZA**

In caso di dubbi su come utilizzare l'unità, contattare l'installatore.

##### **AVVERTENZA**

L'apparecchiatura può essere utilizzata da bambini a partire dagli 8 anni di età e da persone con capacità fisiche, sensoriali o mentali ridotte, ovvero senza la necessaria esperienza e le necessarie conoscenze, purché siano supervisionate da una persona responsabile della loro sicurezza, ricevano istruzioni riguardanti l'uso sicuro dell'apparecchio e comprendano i pericoli insiti nell'apparecchiatura.

I bambini **NON DEVONO** giocare con l'apparecchiatura.

La pulizia e la manutenzione **NON** devono essere effettuate dai bambini senza adeguata supervisione.

##### **AVVERTENZA**

Per evitare scosse elettriche o incendi:

- **NON** pulire l'unità con acqua.
- **NON** utilizzare l'unità con le mani bagnate.
- **NON** posizionare oggetti contenenti acqua sull'unità.

##### **ATTENZIONE**

- **NON** appoggiare oggetti o attrezzature sull'unità.
- **NON** sedersi, arrampicarsi o stare in piedi sull'unità.

- Le unità sono contrassegnate con il simbolo seguente:



Indica che i prodotti elettrici ed elettronici **NON** possono essere smaltiti insieme ai rifiuti domestici non differenziati. **NON** cercare di smontare il sistema da soli: lo smontaggio del sistema e il

trattamento del refrigerante, dell'olio e di qualsiasi altra parte **DEVONO** essere eseguiti da un installatore qualificato in conformità alla legge applicabile.

Le unità **DEVONO** essere trattate presso una struttura specializzata per il riutilizzo, il riciclaggio e il recupero dei materiali. Il corretto smaltimento del prodotto eviterà le possibili conseguenze negative sull'ambiente e sulla salute dell'uomo. Per ulteriori informazioni, contattare l'installatore o l'ente locale preposto.

- Le batterie sono contrassegnate con il simbolo seguente:



Indica che la batteria **NON** può essere smaltita insieme ai rifiuti domestici non differenziati. Se sotto a tale simbolo è stampato un simbolo chimico, quest'ultimo indica che la batteria contiene un metallo pesante in una concentrazione superiore a un determinato valore.

I simboli chimici possibili sono: Pb: piombo (>0,004%).

Le batterie esauste **DEVONO** essere trattate presso una struttura specializzata per il riutilizzo. Il corretto smaltimento delle batterie esauste eviterà le possibili conseguenze negative sull'ambiente e sulla salute dell'uomo.

#### 2.2 Istruzioni per un utilizzo sicuro

##### **A2L ATTENZIONE: MATERIALE LEGGERMENTE INFIAMMABILE**

Il refrigerante all'interno di questa unità è leggermente infiammabile.

##### **ATTENZIONE**

L'unità interna contiene l'apparecchiatura radio; la distanza di separazione tra la parte irradiante dell'apparecchiatura e l'utente deve essere di almeno 10 cm.

##### **ATTENZIONE**

**NON** inserire mani, corde o altri oggetti nell'ingresso o nell'uscita dell'aria. La rotazione del ventilatore ad alta velocità può causare lesioni.

##### **AVVERTENZA**

- **NON** modificare, smontare, rimuovere, reinstallare o riparare l'unità da soli. Uno smontaggio o un'installazione errati potrebbero favorire il rischio di scosse elettriche o incendi. Contattare il rivenditore.

## 2 Istruzioni di sicurezza per l'utente

- In caso di perdite accidentali di refrigerante, accertarsi che non vi siano fiamme libere. Il refrigerante è completamente sicuro, non è tossico ed è leggermente infiammabile, ma può generare gas nocivi nel caso di fughe accidentali in un ambiente in cui sono presenti vapori combustibili prodotti, ad esempio, da riscaldatori a ventilatore, fornelli a gas, ecc. Consultare sempre personale qualificato per accertarsi che il punto di perdita venga riparato o comunque corretto prima di mettere di nuovo in funzione l'unità.

### **ATTENZIONE**

Utilizzare SEMPRE il sistema di comando a distanza wireless o un'altra interfaccia utente (se applicabile) per regolare le posizioni di alette e feritoie. Il meccanismo si rompe se le alette e le feritoie oscillano e vengono spostate forzatamente a mano.

### **ATTENZIONE**

Non esporre MAI bambini piccoli, piante o animali direttamente al flusso d'aria.

### **AVVERTENZA**

NON collocare contenitori di spray infiammabili accanto al climatizzatore; NON utilizzare spray vicino all'unità. Ciò potrebbe causare incendi.

### **ATTENZIONE**

NON azionare il sistema se nel locale è stato utilizzato un insetticida a fumigazione. Le sostanze chimiche potrebbero depositarsi nell'unità e mettere in pericolo la salute delle persone particolarmente sensibili alle sostanze chimiche.

### **AVVERTENZA**

- Il refrigerante all'interno dell'unità è leggermente infiammabile, ma di norma NON dovrebbe fuoriuscire. Se il refrigerante dovesse fuoriuscire nel locale, entrando a contatto con la fiamma di un bruciatore, un riscaldatore o una cucina a gas, potrebbe causare un incendio o la formazione di gas nocivi.
- Spegnere i dispositivi di riscaldamento infiammabili, arieggiare il locale e contattare il rivenditore presso cui è stata acquistata l'unità.
- NON utilizzare l'unità finché un tecnico dell'assistenza non ha effettuato la riparazione del componente che presenta una perdita di refrigerante.

### **AVVERTENZA**

- NON perforare né bruciare i componenti del ciclo del refrigerante.
- NON utilizzare materiali per la pulizia o mezzi per accelerare il processo di sbrinamento diversi da quelli consigliati dal produttore.
- Prestare attenzione al fatto che il refrigerante all'interno del sistema è inodore.

### **AVVERTENZA**

L'apparecchiatura deve essere conservata in maniera tale da evitare danni meccanici e in una stanza ben aerata, senza fonti di accensione in funzionamento continuo (ad esempio fiamme libere, apparecchiature a gas in funzione o riscaldatori elettrici in funzione). Le dimensioni del locale devono corrispondere a quelle specificate nella sezione Precauzioni generali per la sicurezza.

### **PERICOLO: RISCHIO DI ELETTROCUZIONE**

Prima di pulire il climatizzatore o il filtro dell'aria, interromperne il funzionamento e **SPEGNERE** tutte le

fonti di alimentazione. In caso contrario, potrebbero verificarsi scosse elettriche e lesioni.

#### **ATTENZIONE**

Dopo un uso prolungato, verificare le condizioni dei raccordi e del supporto dell'unità. Se sono danneggiati, l'unità potrebbe cadere e provocare danni alle persone.

#### **ATTENZIONE**

NON toccare le alette dello scambiatore di calore. Le alette sono affilate e potrebbero causare lesioni da taglio.

#### **AVVERTENZA**

Quando si lavora ad altezze elevate occorre fare molta attenzione con le scale a pioli.

#### **AVVERTENZA**

L'uso di detergenti o procedure di pulizia non adeguati può provocare danni ai componenti in plastica o perdite d'acqua. Eventuali schizzi di detergente sui componenti elettrici, come i motori, può provocare guasti, emissione di fumo o incendi.

#### **PERICOLO: RISCHIO DI ELETTROCUZIONE**

Prima di procedere alla pulizia, arrestare l'apparecchio, **SPEGNERE** l'interruttore o staccare il cavo di alimentazione. In caso contrario, potrebbero verificarsi folgorazioni o lesioni alle persone.

#### **AVVERTENZA**

**Interrompere il funzionamento e DISATTIVARE l'alimentazione se si verificano anomalie (puzza di bruciato, ecc.).**

Se l'unità continua a funzionare in tali circostanze, possono verificarsi guasti, scosse elettriche o incendi. Contattare il rivenditore.

#### **AVVERTENZA**

Se il cavo di alimentazione è danneggiato, **DEVE** essere sostituito dal costruttore, dal suo rappresentante o da persone in possesso di una qualifica simile, per evitare ogni rischio.

### 3 Informazioni sul sistema

#### **A2L ATTENZIONE: MATERIALE LEGGERMENTE INFIAMMABILE**

Il refrigerante all'interno di questa unità è leggermente infiammabile.

#### **ATTENZIONE**

L'unità interna contiene l'apparecchiatura radio; la distanza di separazione tra la parte irradiante dell'apparecchiatura e l'utente deve essere di almeno 10 cm.

#### **AVVISO**

NON utilizzare il sistema per scopi diversi. NON utilizzare l'unità per raffreddare strumenti di precisione, cibo, piante, animali e opere d'arte. Ne potrebbe conseguire un deterioramento della qualità.

#### 3.1 Unità interna

#### **ATTENZIONE**

NON inserire mani, corde o altri oggetti nell'ingresso o nell'uscita dell'aria. La rotazione del ventilatore ad alta velocità può causare lesioni.

#### **INFORMAZIONE**

Il livello di pressione sonora è inferiore a 70 dBA.

#### **AVVERTENZA**

- NON modificare, smontare, rimuovere, reinstallare o riparare l'unità da soli. Uno smontaggio o un'installazione errati potrebbero favorire il rischio di scosse elettriche o incendi. Contattare il rivenditore.
- In caso di perdite accidentali di refrigerante, accertarsi che non vi siano fiamme libere. Il refrigerante è completamente sicuro, non è tossico ed è leggermente infiammabile, ma può generare gas nocivi nel caso di fughe accidentali in un ambiente in cui sono presenti vapori combustibili prodotti, ad esempio, da riscaldatori a ventilatore, fornelli a gas, ecc. Consultare sempre personale qualificato per accertarsi che il punto di perdita venga riparato o comunque corretto prima di mettere di nuovo in funzione l'unità.

#### **INFORMAZIONE**

Le figure che seguono sono solo un esempio e potrebbero NON corrispondere del tutto al layout sistema in questione.

#### **Pulsante ON/OFF**

Se l'interfaccia utente (es. il sistema di comando a distanza wireless) è assente, è possibile utilizzare il pulsante ON/OFF sull'unità interna per avviare/interrompere il funzionamento. All'avvio del funzionamento mediante questo pulsante vengono utilizzate le seguenti impostazioni:

- Modalità di funzionamento = Automatica
- Impostazione di temperatura = 25°C

## 4 Prima dell'uso

- Portata del flusso d'aria = Automatica

### 3.1.1 Spia luminosa Daikin Eye

Il colore della spia Daikin Eye cambia in base al funzionamento.

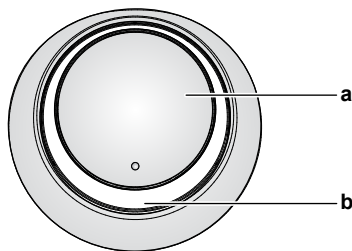

- a Pulsante ON/OFF
- b Daikin Eye (con ricevitore del segnale a infrarossi)

Funzionamento	Colore della spia Daikin Eye
Automatica	Rosso/blu
Raffreddamento	Blu
Riscaldamento	Rosso
Solo ventilazione	Bianco
Deumidificazione	Verde
Funzionamento con timer	Arancione <sup>(a)</sup>

<sup>(a)</sup> Se viene impostata la modalità di accensione/spengimento con timer o il funzionamento con timer settimanale, la spia Daikin Eye diventa arancione a intervalli regolari. Dopo aver lampeggiato in arancione per circa 10 secondi, torna al colore della modalità di funzionamento per 3 minuti. **Esempio:** se il timer viene impostato durante il funzionamento in raffreddamento, la spia Daikin Eye lampeggia in arancione per 10 secondi, quindi passa al blu per 3 minuti.

## 3.2 Informazioni sull'interfaccia utente

### Telecomando wireless

#### INFORMAZIONE

L'unità interna viene fornita con il telecomando wireless come interfaccia utente. Il presente manuale descrive solo il funzionamento con questa interfaccia utente. Se è collegata un'altra interfaccia utente, consultare il manuale di funzionamento dell'interfaccia utente collegata.

- **Luce diretta del sole.** NON esporre il telecomando wireless alla luce diretta del sole.
- **Polvere.** La presenza di polvere sul trasmettitore o sul ricevitore di segnali ne riduce la sensibilità. Togliere la polvere con un panno morbido.
- **Luci a fluorescenza.** Potrebbe essere impossibile trasmettere e ricevere segnali se nel locale sono presenti lampade a fluorescenza. In tal caso, contattare l'installatore.
- **Altri apparecchi.** Se i segnali del telecomando wireless azionano altri apparecchi, spostare tali apparecchi o contattare l'installatore.
- **Tende.** Accertarsi che tende o altri oggetti NON blocchino il segnale tra l'unità e il telecomando wireless.

#### AVVISO

- NON lasciar cadere il telecomando wireless.
- NON far entrare il telecomando wireless in contatto con l'acqua.

### 3.2.1 Componenti: Telecomando wireless

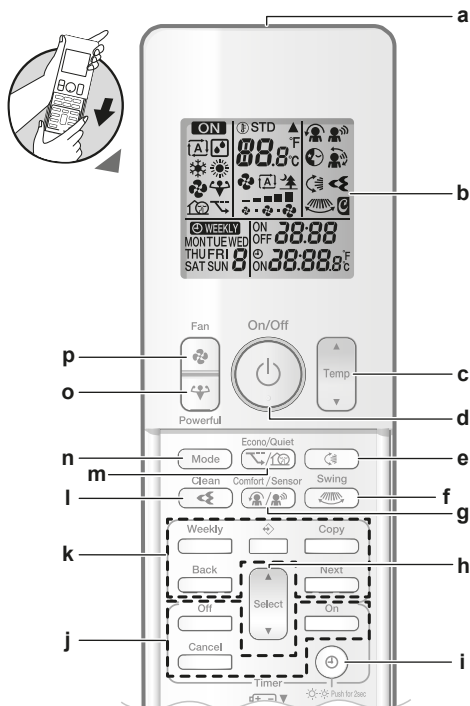

- a Trasmittitore di segnale
- b Display LCD
- c Pulsante di regolazione della temperatura
- d Pulsante ON/OFF
- e Pulsante di oscillazione verticale
- f Pulsante di oscillazione orizzontale
- g Pulsante di funzionamento "Comfort airflow" e "Intelligent Eye"
- h Pulsante di selezione
- i Pulsante dell'orologio e luminosità del display dell'unità interna
- j Pulsanti ACCENSIONE/SPEGNIMENTO del timer
- k Pulsanti funzionamento del timer settimanale
- l Pulsante funzionamento Flash Streamer (pulizia dell'aria)
- m Pulsante del funzionamento a basso rumore dell'unità esterna o Econo
- n Pulsante della modalità
- o Pulsante "Powerful"
- p Pulsante Ventola

## 4 Prima dell'uso

### 4.1 Inserimento delle batterie

Le batterie hanno una durata di circa 1 anno.

- 1 Rimuovere il coperchio anteriore.
- 2 Inserire entrambe le batterie contemporaneamente.
- 3 Reinserrire il coperchio anteriore.

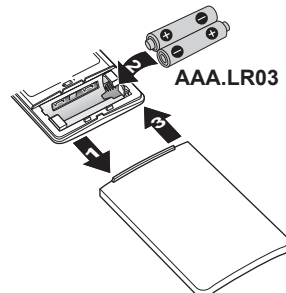

**i** INFORMAZIONE

- Il livello ridotto di carica della batteria è indicato dal lampeggiamento del display LCD.
- Sostituire SEMPRE entrambe le batterie contemporaneamente.

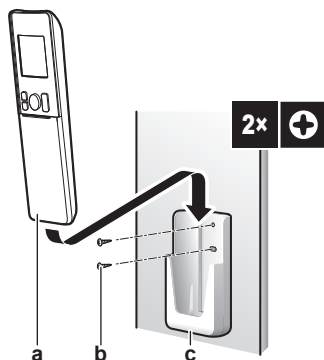
**4.2** Montaggio del supporto del telecomando wireless

- a Telecomando wireless  
b Viti (da reperire in loco)  
c Supporto del telecomando wireless

- Scegliere una posizione in cui i segnali possano raggiungere l'unità.
- Fissare il supporto con le viti alla parete o in una posizione simile.
- Agganciare il sistema di comando a distanza wireless al supporto.

**4.3** Impostazione dell'orologio

**Nota:** Se l'ora NON è impostata, MON, ⊕ e 0:00 lampeggiano.

- Premere ⊕.

**Risultato:** MON e ⊕ lampeggiano

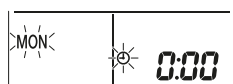

- Premere o per impostare il giorno corrente della settimana.
- Premere ⊕.

**Risultato:** ⊕ lampeggia.

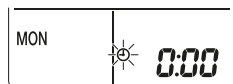

- Premere o per impostare l'ora corretta.

**Nota:** Tenendo premuto o , l'impostazione dell'ora aumenta o diminuisce rapidamente.

- Premere ⊕.

**Risultato:** L'impostazione è terminata. • lampeggia.

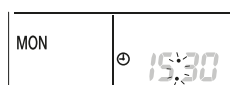
**4.4** Impostazione della luminosità della spia Daikin Eye

- Tenere premuto ⊕ per almeno 2 secondi ogni volta che si desidera cambiare l'impostazione.

**Risultato:** La luminosità verrà cambiata nell'ordine: alta, bassa, disattivata.

**4.5** Attivazione dell'alimentazione elettrica

- Accendere l'interruttore.

**Risultato:** L'aletta dell'unità interna si aprirà e si chiuderà per impostare la posizione di riferimento.

**5** Funzionamento**i** INFORMAZIONE

L'unità interna viene fornita con il telecomando wireless come interfaccia utente. Il presente manuale descrive solo il funzionamento con questa interfaccia utente. Se è collegata un'altra interfaccia utente, consultare il manuale di funzionamento dell'interfaccia utente collegata.

**5.1** Intervallo di funzionamento

Per un funzionamento sicuro ed efficiente, utilizzare il sistema all'interno dei seguenti intervalli di temperatura e umidità.

In combinazione con unità esterna RZAG		
	Raffreddamento e deumidificazione <sup>a)</sup> a)(b)	Riscaldamento <sup>(a)</sup>
Temperatura esterna	-20~52°C DB	-20~24°C DB -21~18°C WB
Temperatura interna	17~38°C DB 12~28°C WB	10~27°C DB
Umidità interna	≤80% <sup>(b)</sup>	—

<sup>(a)</sup> Un dispositivo di sicurezza potrebbe arrestare il funzionamento del sistema quando l'unità supera il proprio intervallo di funzionamento.

<sup>(b)</sup> Potrebbero verificarsi condensa e gocciolamento dell'acqua quando l'unità supera il proprio intervallo di funzionamento.

In combinazione con unità esterne: 2MXM, 3MXM, 4MXM, 5MXM		
	Raffreddamento e deumidificazione <sup>a)</sup> a)(b)	Riscaldamento <sup>(a)</sup>
Temperatura esterna	-10~46°C DB	-15~24°C DB -15~18°C WB
Temperatura interna	18~32°C DB 14~23°C WB	10~30°C DB
Umidità interna	≤80% <sup>(b)</sup>	—

<sup>(a)</sup> Un dispositivo di sicurezza potrebbe arrestare il funzionamento del sistema quando l'unità supera il proprio intervallo di funzionamento.

<sup>(b)</sup> Potrebbero verificarsi condensa e gocciolamento dell'acqua quando l'unità supera il proprio intervallo di funzionamento.

## 5 Funzionamento

In combinazione con altre unità esterne		
	Raffreddamento e deumidificazione <sup>a)(b)</sup>	Riscaldamento <sup>(a)</sup>
Temperatura esterna	-10~50°C DB	-20~24°C DB -21~18°C WB
Temperatura interna	18~32°C DB 14~23°C WB	10~30°C DB
Umidità interna	≤80% <sup>(b)</sup>	—

<sup>(a)</sup> Un dispositivo di sicurezza potrebbe arrestare il funzionamento del sistema quando l'unità supera il proprio intervallo di funzionamento.

<sup>(b)</sup> Potrebbero verificarsi condensa e gocciolamento dell'acqua quando l'unità supera il proprio intervallo di funzionamento.

### 5.2 Modalità di funzionamento e setpoint della temperatura

**Quando.** Regolare la modalità di funzionamento del sistema e impostare la temperatura quando lo si desidera per:

- Riscaldare o raffreddare un locale
- Far circolare aria in un locale senza riscaldamento o raffreddamento
- Diminuire l'umidità in un locale

**Cosa.** Il sistema funziona in maniera diversa a seconda della selezione dell'utente.

#### **i** INFORMAZIONE

Modalità di funzionamento: il **raffreddamento**, la **deumidificazione** e il **funzionamento automatico NON** sono disponibili per la versione per **solo riscaldamento** del prodotto.

Impostazione	Descrizione
Automatica	Il sistema raffredda o riscalda un locale al setpoint di temperatura. Se necessario passa automaticamente tra raffreddamento e riscaldamento.
Deumidificazione	Il sistema diminuisce l'umidità in un locale.
Riscaldamento	Il sistema riscalda un locale al setpoint di temperatura.
Raffreddamento	Il sistema raffredda un locale al setpoint di temperatura.
Ventilazione	Il sistema controlla solo il flusso d'aria (direzione e portata del flusso d'aria). Il sistema NON controlla la temperatura.

#### Informazioni aggiuntive:

- **Temperatura esterna.** L'effetto di raffreddamento o riscaldamento del sistema diminuisce quando la temperatura esterna è troppo alta o troppo bassa.
- **Funzionamento in sbrinamento.** Durante il funzionamento di riscaldamento, sull'unità esterna potrebbe formarsi del ghiaccio che diminuisce la capacità di riscaldamento. In tal caso, il sistema passa automaticamente al funzionamento in sbrinamento per rimuovere il ghiaccio. Durante il funzionamento in sbrinamento, l'unità interna NON emette aria calda.

### 5.2.1 Avvio/arresto della modalità di funzionamento e impostazione della temperatura



**ON**: L'unità è in funzione.

**A**: Modalità di funzionamento = Automatica

: Modalità di funzionamento = Deumidificazione

: Modalità di funzionamento = Raffreddamento

: Modalità di funzionamento = Riscaldamento

: Modalità di funzionamento = Solo ventilazione

**88.8**°C: Mostra la temperatura impostata.

- 1 Premere **Mode** una o più volte per selezionare la modalità di funzionamento.

**Risultato:** La modalità verrà impostata nella seguente sequenza:



- 2 Premere **Power** per **avviare** il funzionamento.

**Risultato:** **ON** e la modalità selezionata vengono visualizzati sul display LCD.

- 3 Premere **Temp** o **Temp** una o più volte per ridurre o aumentare la temperatura.

Funzionament o in raffreddament o	Funzionament o in riscaldamento	Funzionament o automatico	Funzionament o in deumidificazio ne o solo ventilazione
18~32°C	10~30°C	18~30°C	—

**Nota:** Quando si utilizza la modalità in **deumidificazione** o **solo ventilazione**, non è possibile regolare la temperatura.

- 4 Premere **Power** per **interrompere** il funzionamento.

**Risultato:** **ON** scompare dal display LCD. La spia di funzionamento si spegne.

### 5.3 Tasso del flusso d'aria

- 1 Premere **Fan** per scegliere:

	5 livelli di tasso del flusso d'aria, da "1" a "5"
	Funzionamento con tasso del flusso d'aria automatico
	Funzionamento a basso rumore dell'unità interna. Quando il tasso del flusso dell'aria è impostato su "5", il rumore generato dall'unità si riduce.

#### **i** INFORMAZIONE

- Se l'unità raggiunge il setpoint della temperatura in modalità di raffreddamento o di riscaldamento, la ventola smetterà di funzionare.
- Quando si utilizza la modalità di funzionamento in Deumidificazione, NON È POSSIBILE regolare l'impostazione del tasso del flusso d'aria.



### 5.3.1 Regolazione del tasso del flusso dell'aria





- 1 Premere  per cambiare l'impostazione del flusso d'aria nella seguente sequenza:



## 5.4 Direzione aria

**Quando.** Regolare la direzione del flusso d'aria come desiderato.

**Cosa.** Il sistema dirige il flusso d'aria in maniera diversa, a seconda della selezione dell'utente (posizione oscillante o fissa). L'operazione viene eseguita spostando i deflettori orizzontali (alette) o i deflettori verticali (feritoie).

Impostazione	Direzione del flusso d'aria
 Oscillazione verticale automatica	Si muove su e giù.
 Oscillazione orizzontale automatica	Si muove da un lato all'altro.
 Direzione del flusso dell'aria tridimensionale (3D)	Sposta i deflettori alternatamente in alto e in basso e da un lato all'altro
 [-]	Resta in una posizione fissa.



#### ATTENZIONE

Utilizzare SEMPRE il sistema di comando a distanza wireless o un'altra interfaccia utente (se applicabile) per regolare le posizioni di alette e feritoie. Il meccanismo si rompe se le alette e le feritoie oscillano e vengono spostate forzatamente a mano.



#### INFORMAZIONE

Se è selezionato il flusso d'aria Comfort, l'oscillazione verticale automatica viene annullata.

L'intervallo di movimento delle alette varia in base alla modalità di funzionamento. L'aletta si arresta nella posizione superiore quando la portata del flusso d'aria viene ridotta durante l'impostazione dell'oscillazione verso l'alto e verso il basso.

### 5.4.1 Regolazione della direzione del flusso dell'aria verticale

- 1 Premere .

**Risultato:**  appare sul display LCD. Le alette (deflettori orizzontali) iniziano a oscillare.

- 2 Per utilizzare una posizione fissa, premere  quando le alette raggiungono la posizione desiderata.

**Risultato:**  scompare dal display LCD. Le alette si fermano.

### 5.4.2 Regolazione della direzione del flusso dell'aria orizzontale

- 1 Premere .

**Risultato:**  appare sul display LCD. Le feritoie (deflettori verticali) iniziano a oscillare.

- 2 Per utilizzare una posizione fissa, premere  quando le feritoie raggiungono la posizione desiderata.

**Risultato:**  scompare dal display LCD. Le feritoie si fermano.







#### INFORMAZIONE



Quando l'unità è installata in un angolo di una stanza, la direzione delle feritoie deve essere distante dalla parete. L'efficienza sarà ridotta se una parete blocca l'aria.

### 5.4.3 Utilizzo della direzione del flusso d'aria 3D

- 1 Premere  e .

**Risultato:**  e  vengono visualizzati sul display LCD. Le alette (deflettori orizzontali) e le feritoie (deflettori verticali) iniziano a oscillare.

- 2 Per utilizzare una posizione fissa, premere  e  quando le alette e le feritoie raggiungono la posizione desiderata.

**Risultato:**  e  scompaiono dal display LCD. Le alette e le feritoie si fermano.

## 5.5 Funzionamento "Comfort airflow" e "Intelligent Eye"

È possibile utilizzare il funzionamento "Comfort airflow" e "Intelligent Eye" separatamente, o combinarli.

### 5.5.1 Funzionamento "Comfort airflow"

Questo funzionamento può essere utilizzato nella modalità di riscaldamento o di raffreddamento. Fornirà un flusso d'aria confortevole che NON sarà a contatto diretto con le persone. Il sistema imposta automaticamente la posizione fissa del flusso d'aria verso l'alto nella modalità di funzionamento in Raffreddamento e verso il basso nella modalità di funzionamento in Riscaldamento.

Modalità di funzionamento in raffreddamento

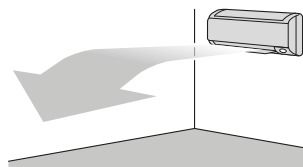

Modalità di funzionamento in riscaldamento

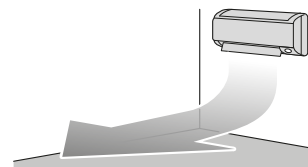

#### INFORMAZIONE

NON è possibile usare contemporaneamente il funzionamento "Powerful" e il funzionamento "Comfort airflow". L'ultima funzione selezionata ha la priorità. Se si seleziona l'oscillazione automatica verticale, il funzionamento "Comfort airflow" sarà annullato.

### 5.5.2 Funzionamento "Intelligent Eye"

Il sistema rileva i movimenti nel locale e regola automaticamente la direzione del flusso d'aria e la temperatura per evitare il contatto diretto con le persone. Se non vengono rilevati movimenti per 20 minuti, il sistema passa alla modalità di funzionamento a risparmio energetico:

Informazioni sul sensore Intelligent Eye



#### AVVISO

- NON colpire né spingere il sensore Intelligent Eye, poiché potrebbero verificarsi malfunzionamenti.
- NON collocare oggetti di grandi dimensioni nei pressi del sensore "Intelligent Eye".



#### INFORMAZIONE

NON è possibile utilizzare la modalità di impostazione notturna contemporaneamente all'uso di Intelligent Eye.

## 5 Funzionamento

- **Sensibilità di rilevamento.** Varia a seconda della posizione, del numero di persone nel locale, dell'intervallo di temperatura e così via.
- **Errori di rilevamento.** Il sensore può rilevare erroneamente animali domestici, luce del sole, tende in movimento e così via.

### 5.5.3 Avvio/Arresto del funzionamento "Comfort" e "Intelligent Eye"

- 1 Premere una o più volte.

**Risultato:** L'impostazione verrà modificata nella seguente sequenza:



Display	Funzionamento
	"Comfort airflow"
	"Intelligent Eye"
	"Comfort airflow" e "Intelligent Eye"
—	Entrambi disattivati

**Nota:** Se sono presenti persone nei pressi del lato frontale dell'unità interna o se ci sono troppe persone, usare contemporaneamente entrambi i tipi di funzionamento.

- 2 Per interrompere il funzionamento, premere finché entrambi i simboli non scompaiono dal display LCD.

### 5.6 Funzionamento in modalità "Powerful"

Questa attività ottimizza rapidamente l'effetto di raffreddamento/riscaldamento in qualsiasi modalità di funzionamento. È possibile ottenere la capacità massima.

#### INFORMAZIONE

NON è possibile utilizzare il funzionamento Potente insieme al funzionamento Econo, Flusso d'aria comfort e Unità esterna silenziosa. L'ultima funzione selezionata ha la priorità.

Il funzionamento Potente NON aumenta la capacità dell'unità se quest'ultima è già in funzione alla massima capacità.

### 5.6.1 Avvio/Arresto del funzionamento "Powerful"

- 1 Premere per iniziare.

**Risultato:** viene visualizzato sul display LCD. Il funzionamento "Powerful" dura per 20 minuti; dopodiché, il funzionamento torna alla modalità precedentemente impostata.

- 2 Premere per interrompere il funzionamento.

**Risultato:** scompare dal display LCD.

**Nota:** Il funzionamento "Powerful" può essere impostato solo quando l'unità è in funzione. Premendo o modificando la modalità di funzionamento, l'operazione viene annullata; scompare dal display LCD.

## 5.7 Funzionamento a basso rumore dell'unità esterna ed Econo

### 5.7.1 Funzionamento "Econo"

Questa funzione consente un funzionamento efficiente limitando il valore massimo di consumo energetico. Tale funzione è utile se è necessario prestare attenzione per assicurare che non scatti alcun interruttore di protezione quando il prodotto viene utilizzato insieme ad altri apparecchi.

#### INFORMAZIONE

- NON è possibile usare contemporaneamente il funzionamento "Powerful" e il funzionamento "Econo". L'ultima funzione selezionata ha la priorità.
- Il funzionamento "Econo" riduce il consumo energetico dell'unità esterna limitando la velocità di rotazione del compressore. Se il consumo energetico è già basso, il funzionamento "Econo" NON ridurrà ulteriormente il consumo energetico.

### 5.7.2 Funzionamento a basso rumore dell'unità esterna

Utilizzare il funzionamento a basso rumore dell'unità esterna quando si desidera diminuire il livello di rumore dell'unità esterna. **Esempio:** Di notte.

#### INFORMAZIONE

- NON è possibile usare contemporaneamente il funzionamento "Powerful" e il Funzionamento a basso rumore dell'unità esterna. L'ultima funzione selezionata ha la priorità.
- Questa funzione è disponibile solo nel funzionamento Automatico, in Raffreddamento e in Riscaldamento.
- Il funzionamento a basso rumore dell'unità esterna limita la velocità di rotazione del compressore. Se la velocità di rotazione del compressore è già bassa, il funzionamento a basso rumore dell'unità esterna NON ridurrà ulteriormente la velocità di rotazione del compressore.

### 5.7.3 Avvio/arresto del funzionamento a basso rumore dell'unità esterna ed Econo

- 1 Premere una o più volte.

**Risultato:** L'impostazione verrà modificata nella seguente sequenza.



Visualizza	Operazione
	Econo
	Basso rumore dell'unità esterna
	Funzionamento a basso rumore dell'unità esterna ed Econo
—	Entrambi disattivati

- 2 Per interrompere il funzionamento, premere finché entrambi i simboli non scompaiono dal display LCD.

**Nota:** Il funzionamento Econo può essere impostato solo quando l'unità è in funzione. Se si preme , l'impostazione verrà annullata e scompare dal display LCD.

**Nota:** resta sul display LCD anche se si disattiva l'unità utilizzando il telecomando wireless o l'interruttore ON/OFF dell'unità interna.

## 5.8 Funzionamento del Flash Streamer (pulizia dell'aria)

Streamer genera un flusso di elettroni ad alta velocità con un'elevata potenza ossidante, che riduce i cattivi odori. Insieme al filtro deodorante al titanio rivestito di apatite, al filtro antiallergico in argento per la purificazione dell'aria e ai filtri dell'aria, questa funzione pulisce l'aria nella stanza.



### INFORMAZIONE

- Gli elettroni ad alta velocità sono generati e si spostano all'interno dell'unità per assicurare un funzionamento sicuro.
- Lo scarico di Streamer può generare un suono di effervescenza.
- Se il flusso d'aria si indebolisce, lo scarico di Streamer può arrestarsi temporaneamente per impedire l'odore di ozono.

### 5.8.1 Come avviare/arrestare il funzionamento del Flash Streamer (pulizia dell'aria)

**Prerequisito:** Assicurarsi che l'unità sia in funzione (sul display LCD del telecomando wireless è visualizzato **ON**).

- 1 Premere

**Risultato:** Sul display LCD viene visualizzato e l'aria nella stanza viene purificata quando l'unità è in funzione.

- 2 Per interrompere il funzionamento, premere .

**Risultato:** scompare dal display LCD e il funzionamento si arresta.

## 5.9 Funzione di ACCENSIONE/ SPEGNIMENTO del timer

Le funzioni del timer sono utili per accendere/spegnere automaticamente il climatizzatore di notte o di mattina. È inoltre possibile usare le funzioni dei timer di accensione e spegnimento in combinazione.

Sono disponibili due tipi d'impostazione del timer di accensione/spegnimento:

- **Timer di accensione/spegnimento con orologio a 24 ore** (predefinito). L'unità avvia/arresta il funzionamento all'ora impostata. **Esempio:** se il timer di accensione è impostato alle 13:30, l'unità inizierà a funzionare alle 13:30.
- **Timer di accensione/spegnimento con intervallo di 12 ore.** L'unità avvia/arresta il funzionamento dopo il numero di ore impostato. **Esempio:** se il timer di accensione è impostato 3 ore dopo le 10:30, l'unità inizierà a funzionare alle 13:30.

**Nota:** è possibile combinare entrambi i tipi di impostazione del timer.



### INFORMAZIONE

Programmare di nuovo il timer in caso di:

- Spegnimento dell'unità da parte di un interruttore.
- Interruzione dell'alimentazione.
- Dopo la sostituzione delle batterie del telecomando wireless.



### INFORMAZIONE

L'orologio DEVE essere correttamente impostato prima di utilizzare qualsiasi funzione del timer. Consultare "4.3 Impostazione dell'orologio" [▶ 7].

### 5.9.1 Impostazione timer di accensione/ spegnimento con orologio 24 ore

#### Avvio/Arresto della funzione di SPEGNIMENTO del timer

- 1 Premere per iniziare.

**Risultato:** sul display LCD viene visualizzato **0:00** e l'indicazione **OFF** lampeggia. ☉ e il giorno della settimana scompaiono dal display LCD.



- 2 Premere o per cambiare l'impostazione dell'ora.
- 3 Premere nuovamente .

**Risultato:** **OFF** e l'ora impostata vengono visualizzati sul display LCD. La spia Daikin Eye si illumina in arancione.



### INFORMAZIONE

Ogni volta che viene premuto o , l'impostazione dell'ora avanza di 10 minuti. Tenendo premuto il pulsante, l'impostazione cambia rapidamente.

- 4 Per annullare l'impostazione del timer, premere .

**Risultato:** l'ora impostata e **OFF** scompaiono dal display LCD. ☉ e il giorno della settimana vengono visualizzati sul display LCD. La spia Daikin Eye non si illumina più in arancione.



### INFORMAZIONE

Quando si imposta il timer di accensione/spegnimento, l'impostazione dell'ora viene memorizzata. La memoria viene azzerata quando si sostituiscono le batterie del sistema di comando a distanza wireless.

#### Modalità di impostazione notturna

Quando si imposta il timer di spegnimento, il climatizzatore regola automaticamente l'impostazione della temperatura (0,5°C in più nella modalità di raffreddamento, 2,0°C in meno nella modalità di riscaldamento) per impedire un raffreddamento/riscaldamento eccessivo e assicurare una temperatura confortevole durante il sonno.

#### Avvio/Arresto della funzione di ACCENSIONE del timer

- 1 Premere per iniziare.

**Risultato:** sul display LCD viene visualizzato **6:00** e l'indicazione **ON** lampeggia. ☉ e il giorno della settimana scompaiono dal display LCD.

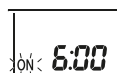

- 2 Premere o per cambiare l'impostazione dell'ora.
- 3 Premere nuovamente .

**Risultato:** **ON** e l'ora impostata vengono visualizzati sul display LCD. La spia Daikin Eye si illumina in arancione.



### INFORMAZIONE

Ogni volta che viene premuto o , l'impostazione dell'ora avanza di 10 minuti. Tenendo premuto il pulsante, l'impostazione cambia rapidamente.

- 4 Per annullare l'impostazione del timer, premere .

## 5 Funzionamento

**Risultato:** l'ora impostata e **ON** scompaiono dal display LCD. ☺ e il giorno della settimana vengono visualizzati sul display LCD. La spia Daikin Eye non si illumina più in arancione.

### Combinazione delle funzioni di ACCENSIONE e SPEGNIMENTO del timer

- Per impostare i timer, vedere "Avvio/Arresto della funzione di SPEGNIMENTO del timer" [p. 11] e "Avvio/Arresto della funzione di ACCENSIONE del timer" [p. 11].

**Risultato:** Sul display LCD vengono visualizzati **OFF** e **ON**.

**Esempio:**

Visualizza	Ora attuale	Impostata mentre...	Operazione
OFF 7:00 ON 14:00	6:00	l'unità è in funzione.	Si arresta alle 7:00 e inizia alle 14:00.
		l'unità NON è in funzione.	Inizia alle 14:00.

**Nota:** Se l'impostazione del timer è attiva, l'ora attuale NON viene visualizzata sul display LCD.

### 5.9.2 Impostazione timer di accensione/spegnimento con intervallo di tempo di 12 ore

#### Avvio/Arresto dell'intervallo di tempo per il funzionamento con timer di accensione/spegnimento

- Tenere premuto **Off** o **On** per circa 5 secondi; quando viene visualizzato ▲, rilasciare il pulsante.

**Risultato:**



Per il timer di spegnimento, sullo schermo LCD viene visualizzato **1hr** e **OFF** lampeggia, mentre ☺ e il giorno della settimana scompaiono dal display LCD.



Per il timer di accensione, sullo schermo LCD viene visualizzato **1hr** e l'indicazione **ON** lampeggia. ☺ e il giorno della settimana scompaiono dal display LCD.

- Premere **Select** o **Select** per cambiare l'impostazione dell'ora. L'ora può essere impostata nell'intervallo 1~12 ore. Ad ogni pressione del pulsante, l'impostazione dell'ora aumenta o diminuisce di 1 ora.

- Premere **Off** o **On** per confermare l'impostazione.

**Risultato:** sul display LCD vengono visualizzati **OFF** e/o **ON**. La spia Daikin Eye si accende in arancione. L'ora visualizzata sul display LCD diminuisce automaticamente con il passare delle ore.

**Esempio:** se il timer di spegnimento è impostato su 3 ore, l'ora visualizzata cambia come segue: 3hr → 2hr → 1hr → vuoto (spento)

- Per tornare all'impostazione del timer di accensione/spegnimento da 24 ore, ripetere il passaggio 1 dalla schermata iniziale quando **OFF** e/o **ON** NON lampeggiano.
- Per annullare l'impostazione del timer, premere **Cancel**.

#### Per combinare le modalità di visualizzazione del timer

È possibile utilizzare contemporaneamente diverse modalità di visualizzazione (timer di accensione/spegnimento da 24 ore e intervallo temporale di 12 ore) per il timer di spegnimento e accensione.

- Per le impostazioni, consultare "Avvio/Arresto della funzione di SPEGNIMENTO del timer" [p. 11], "Avvio/Arresto della funzione di ACCENSIONE del timer" [p. 11] e "Avvio/Arresto dell'intervallo di tempo per il funzionamento con timer di accensione/spegnimento" [p. 12].

**Esempio:**

Visualizza	Ora attuale	Impostata mentre...	Funzionamento
OFF 3hr ON 6:00	22:00	l'unità è in funzione.	<ul style="list-style-type: none"> <li>Si arresta alle 01:00 (3 ore dopo l'ora attuale)</li> <li>Inizia alle 06:00. (8 ore dopo l'ora attuale)</li> </ul>
OFF 1:00 ON 8hr			
OFF 3hr ON 8hr			

**Nota:** Se l'impostazione del timer è attiva, l'ora attuale NON viene visualizzata sul display LCD.

## 5.10 Funzionamento del timer settimanale



### INFORMAZIONE

La seguente procedura di impostazione riguarda unicamente il sistema di comando a distanza wireless. Tuttavia, si consiglia di eseguire l'impostazione del timer settimanale utilizzando l'app ONECTA. Per ulteriori informazioni, vedere "5.11 Connessione LAN Wireless" [p. 14].

Per questa modalità di funzionamento è possibile salvare fino a 4 impostazioni del timer per ogni giorno della settimana.

**Esempio:** Creare un'impostazione per i giorni da lunedì a venerdì e un'impostazione diversa per il weekend.

Giorno della settimana	Esempio di impostazione
<b>Lunedì</b>	<ul style="list-style-type: none"> <li>Configurare fino a 4 impostazioni.</li> </ul>
<b>Dal martedì al venerdì</b>	<ul style="list-style-type: none"> <li>Usare la modalità di copia se le impostazioni sono uguali a quelle per il lunedì.</li> </ul>
<b>Sabato</b>	<ul style="list-style-type: none"> <li>Nessuna impostazione del timer</li> </ul>
<b>Domenica</b>	<ul style="list-style-type: none"> <li>Configurare fino a 4 impostazioni.</li> </ul>

- Impostazione ON-ON-ON-ON.** Consente di programmare la modalità di funzionamento e di impostare la temperatura.
- Impostazione OFF-OFF-OFF-OFF.** Consente di impostare soltanto l'ora di spegnimento per ogni giorno.

**Nota:** Assicurarsi di puntare il telecomando wireless verso l'unità interna e verificare la presenza di un segnale di ricezione durante l'impostazione del funzionamento del timer settimanale.



### INFORMAZIONE

L'orologio DEVE essere correttamente impostato prima di utilizzare qualsiasi funzione del timer. Consultare "4.3 Impostazione dell'orologio" [p. 7].

### **i** INFORMAZIONE

- NON è possibile usare contemporaneamente il funzionamento di timer settimanale e accensione/spengimento con timer. Il funzionamento di accensione/spengimento con timer ha la priorità. Il timer settimanale sarà in modalità standby, **WEEKLY** scompare dal display LCD. Quando la modalità di accensione/spengimento con timer è terminata, si attiva il timer settimanale.
- Con il timer settimanale, è possibile impostare il giorno della settimana, la modalità di accensione/spengimento con timer, l'ora e la temperatura (solo per timer ATTIVO). Le altre impostazioni sono basate sulla precedente impostazione di ACCENSIONE del timer.

#### 5.10.1 Impostazione del funzionamento del timer settimanale

- 1 Premere .

**Risultato:** Vengono visualizzati il giorno della settimana e il numero di prenotazione del giorno corrente.



- 2 Premere  o  per selezionare il giorno della settimana e il numero di prenotazione.

- 3 Premere **Next**.

**Risultato:** Il giorno della settimana è impostato. **WEEKLY** e ON lampeggiano.



- 4 Premere  o  per selezionare la modalità.

**Risultato:** L'impostazione cambia come indicato di seguito:





Visualizza	Funzione
ON	ACCENSIONE timer
OFF	Timer di spegnimento
Vuoto	Elimina la prenotazione

- 5 Premere **Next**.

**Risultato:** La modalità di accensione/spengimento con timer è impostata. **WEEKLY** e l'ora lampeggiano.



**Nota:** Premere **Back** per tornare alla schermata precedente. Se si seleziona "vuoto", continuare dal punto 9.

- 6 Premere  o  per impostare l'ora. L'ora può essere impostata tra le 00:00 e le 23:50 con intervalli di 10 minuti.

- 7 Premere **Next**.

**Risultato:** L'ora è impostata e **WEEKLY** e la temperatura lampeggiano.



**Nota:** Premere **Back** per tornare alla schermata precedente. Se è selezionato il timer di spegnimento, continuare dal punto 9.

- 8 Premere  o  per selezionare la temperatura desiderata.

**Nota:** La temperatura impostata per il timer settimanale viene visualizzata solo quando si imposta la modalità timer settimanale.

### **i** INFORMAZIONE

La temperatura può essere impostata a 10~32°C sul sistema di comando a distanza wireless, tuttavia:

- nelle modalità di funzionamento automatica e in raffreddamento, l'unità funziona come minimo a 18°C anche se è impostata a 10~17°C;
- nelle modalità di funzionamento automatica e in riscaldamento, l'unità funziona al massimo a 30°C anche se è impostata a 31~32°C.

- 9 Premere **Next**.

**Risultato:** La temperatura e l'ora sono impostate per l'attivazione del timer. L'ora è impostata per la DISATTIVAZIONE del timer. La spia Daikin Eye si illumina in arancione.

**Risultato:** Viene visualizzata la schermata di nuova prenotazione.

- 10 Ripetere la procedura precedente per impostare un'altra prenotazione o premere  per completare l'impostazione.

**Risultato:** **WEEKLY** viene visualizzato sul display LCD.

**Nota:** È possibile copiare una prenotazione con le stesse impostazioni per un altro giorno. Vedere "5.10.2 Copia delle prenotazioni" [p. 13].

#### 5.10.2 Copia delle prenotazioni

È possibile copiare la prenotazione creata per un altro giorno. La completa prenotazione del giorno selezionato della settimana verrà copiata.



- 1 Premere .

- 2 Premere  o  per selezionare la settimana da copiare.

- 3 Premere **Copy**.

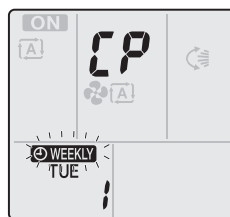
**Risultato:** La prenotazione del giorno selezionato della settimana verrà copiata.



- 4 Premere  o  per impostare il giorno della settimana di destinazione.

- 5 Premere **Copy**.

**Risultato:** L'intera prenotazione viene copiata nel giorno selezionato e la spia Daikin Eye si illumina in arancione.

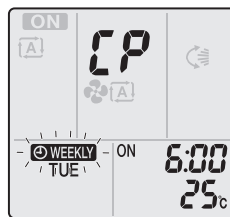

**Nota:** Per copiare in un altro giorno, ripetere la procedura.

- 6 Premere  per completare l'impostazione.

**Risultato:** **WEEKLY** viene visualizzato sul display LCD.

## 5 Funzionamento

**Nota:** Se si modifica l'impostazione della prenotazione dopo la copia, fare riferimento a "5.10.1 Impostazione del funzionamento del timer settimanale" [▶ 13].



### 5.10.3 Conferma di prenotazioni

È possibile confermare se tutte le prenotazioni sono impostate in base alle proprie esigenze.

- 1 Premere .

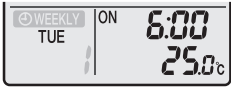
**Risultato:** Vengono visualizzati il giorno della settimana e il numero di prenotazione del giorno corrente.





- 2 Premere  o  per selezionare il giorno della settimana e il numero di prenotazione da confermare e vedere i dettagli della prenotazione.

**Nota:** Per modificare l'impostazione della prenotazione, fare riferimento a "5.10.1 Impostazione del funzionamento del timer settimanale" [▶ 13].

- 3 Premere  per uscire dalla modalità di conferma.

### 5.10.4 Disattivare o riattivare il funzionamento del Timer settimanale

- 1 Per disattivare l'impostazione Settimanale, premere  mentre  viene visualizzato sul display LCD.

**Risultato:**  scompare dal display LCD e Daikin Eye non si illumina più in arancione.

- 2 Per riattivare il timer settimanale, premere di nuovo .

**Risultato:** Viene utilizzata l'ultima modalità di prenotazione impostata.

### 5.10.5 Eliminazione di prenotazioni

#### Eliminazione di prenotazioni individuali

Utilizzare questa funzione se si desidera eliminare una singola impostazione della prenotazione.

- 1 Premere .

**Risultato:** Vengono visualizzati il giorno della settimana e il numero di prenotazione.

- 2 Premere  o  per selezionare il giorno della settimana da eliminare.

- 3 Premere .

**Risultato:**  ON e OFF lampeggiano.

- 4 Premere  o  e selezionare "vuoto".

**Risultato:** L'impostazione cambia come indicato di seguito:



- 5 Premere .

**Risultato:** La prenotazione selezionata viene eliminata.

- 6 Premere  per uscire.

**Risultato:** Le prenotazioni restanti vengono attivate.

#### Eliminazione di una prenotazione per ogni giorno della settimana

Usare tale funzione se si desidera eliminare tutte le impostazioni delle prenotazioni per un giorno della settimana. È possibile utilizzarla durante la modalità di conferma o di impostazione.

- 1 Premere .

- 2 Premere  o  per selezionare il giorno della settimana da eliminare.

- 3 Tenere premuto  per circa 5 secondi.

**Risultato:** Tutte le prenotazioni per il giorno selezionato vengono eliminate.

- 4 Premere  per uscire.

**Risultato:** Le prenotazioni restanti vengono attivate.

#### Eliminazione di tutte le prenotazioni

Usare tale funzione se si desidera eliminare contemporaneamente tutte le prenotazioni per tutti i giorni della settimana. NON è possibile utilizzare questa procedura nella modalità di impostazione.

- 1 Tenere premuto  per circa 5 secondi mentre si è nella visualizzazione predefinita.

**Risultato:** Tutte le prenotazioni vengono eliminate.

## 5.11 Connessione LAN Wireless

Connettere l'unità alla rete domestica e scaricare l'app per regolare il termostato, impostare i programmi per la temperatura, riconfermare i consumi energetici e altro ancora.

Per i dettagli su specifiche, metodi di impostazione, FAQ e suggerimenti per la risoluzione dei problemi, visitare [app.daikineurope.com](http://app.daikineurope.com).



Il cliente ha la responsabilità di fornire:

- Smartphone o tablet con versione minima supportata di Android o iOS, specificata in [app.daikineurope.com](http://app.daikineurope.com).
- Linea Internet e dispositivo di comunicazione, ad esempio modem, router e così via.
- Punto di accesso LAN wireless
- Applicazione gratuita ONECTA installata

**Nota:** Se necessario, SSID (Service Set Identifier) e KEY (password) sono indicati sull'unità.

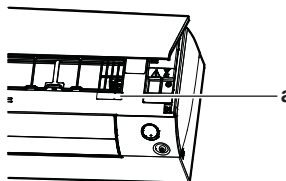

a Etichetta con SSID e KEY

### 5.11.1 Precauzioni per l'uso della rete LAN wireless

NON utilizzare vicino a:

- **Apparecchiature mediche.** Ad es. persone che utilizzano defibrillatori o pacemaker cardiaci. Questo prodotto potrebbe causare interferenze elettromagnetiche.
- **Apparecchiature a controllo automatico.** Ad es. porte automatiche o apparecchiature antincendio. Questo prodotto può causare un comportamento difettoso dell'apparecchiatura.
- **Forno a microonde.** Potrebbe influenzare le comunicazioni LAN wireless.

### 5.11.2 Per installare l'app ONECTA

- 1 Accedere a Google Play (per i dispositivi Android) o all'App Store (per i dispositivi iOS) e cercare "ONECTA".
- 2 Seguire le istruzioni visualizzate per installare l'app ONECTA.

#### **i** INFORMAZIONE

Fare la scansione del codice QR per scaricare e installare la app ONECTA sul proprio cellulare o tablet:



### 5.11.3 Impostazione della connessione wireless

Esistono due possibilità per connettere l'adattatore wireless alla rete domestica.

- Utilizzando uno smart device (smartphone, tablet) e i dati SSID (Service Set Identifier) e KEY (password)
- Utilizzando il pulsante WPS (Wi-Fi Protected Setup) sul router Wi-Fi.

Per ulteriori informazioni e per le FAQ, visitare [app.daikineurope.com](http://app.daikineurope.com).

**Nota:** L'impostazione viene eseguita con il sistema di comando a distanza wireless nel menu Impostazioni LAN wireless. Durante l'impostazione, puntare sempre il sistema di comando a distanza wireless verso il ricevitore di segnali a infrarossi sull'unità.

#### **i** INFORMAZIONE

Accertarsi che il funzionamento sia stato interrotto prima di impostare la connessione wireless. La connessione NON può essere effettuata mentre l'unità è in funzione.

- 1 **Interrompere il funzionamento** prima di impostare la connessione wireless.
- 2 Assicurarsi che il router wireless sia sufficientemente vicino all'unità e che nulla ostacoli il segnale.

Menu	Descrizione
1	Verifica stato connessione
2	Connessione mediante pulsante WPS
3	Connessione mediante SSID e chiave
R	Ripristina impostazioni predefinite di fabbrica
OFF	LAN wireless disattivata

### Conferma dello stato di connessione dalla LAN wireless

- 1 Sul menu della schermata iniziale, tenere premuto  per almeno 5 secondi con l'unità disattivata.

**Risultato:** Viene visualizzata l'icona SP (menu di configurazione della connessione wireless). 1 lampeggia.

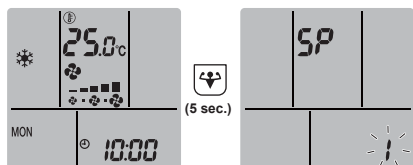

- 2 Premere  per confermare la selezione.

**Risultato:** 1 lampeggia.

- 3 Controllare la spia Daikin Eye.

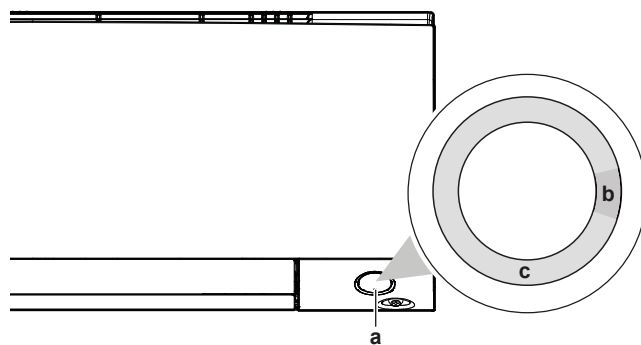

- a Daikin Eye
- b Parzialmente verde
- c Rosso, arancione o blu

Se Daikin Eye alterna i colori verde e...	...allora l'adattatore wireless è...
<b>Rosso</b>	non connesso
<b>arancione</b>	funzionante e pronto alla connessione alla rete domestica tramite il pulsante WPS; vedere "Collegamento mediante il pulsante WPS" [p. 15].
<b>blu</b>	connesso alla rete domestica: <ul style="list-style-type: none"> <li>• tramite SSID + KEY.</li> <li>o</li> <li>• tramite il pulsante WPS sul router.</li> </ul>

- 4 Premere  per uscire dal menu.

**Risultato:** Il display tornerà alla schermata predefinita.

### Collegamento della LAN wireless alla propria rete domestica

È possibile connettere l'adattatore wireless alla rete domestica utilizzando:

- Pulsante WPS (Wi-Fi Protected Setup) sul router (se presente).
- SSID (Service Set Identifier) e KEY (password) presenti sull'unità.

#### Collegamento mediante il pulsante WPS

- 1 Sul menu della schermata iniziale, tenere premuto  per almeno 5 secondi con l'unità disattivata.

**Risultato:** Viene visualizzato il menu SP 1. 1 lampeggia.

- 2 Passare al menu SP 2 premendo una volta  o  ripetutamente.

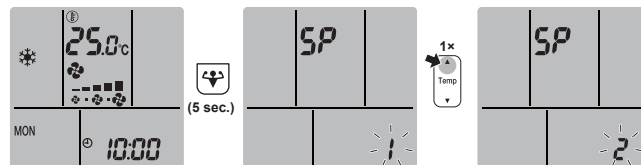

- 3 Premere  per confermare la selezione.

**Risultato:** 2 lampeggia. Daikin Eye si accende alternatamente in arancione e verde.

- 4 Premere il pulsante WPS sul dispositivo di comunicazione (es. router) entro 1 minuto circa. Consultare il manuale del dispositivo di comunicazione.

**Risultato:** Daikin Eye si illumina alternatamente in blu e parzialmente verde.

## 6 Risparmio energetico e funzionamento ottimale

### INFORMAZIONE

Se non è possibile connettersi al router, provare la procedura "Collegamento mediante codice SSID e CHIAVE" [p. 16].

- 5 Premere **Cancel** per uscire dal menu.

**Risultato:** Il display tornerà alla schermata predefinita.

### Collegamento mediante codice SSID e CHIAVE

- 1 Sul menu della schermata iniziale, tenere premuto  per almeno 5 secondi con l'unità disattivata.

**Risultato:** Viene visualizzato il menu SP **1** lampeggia.

- 2 Passare al menu SP **3** premendo due volte  o  ripetutamente.

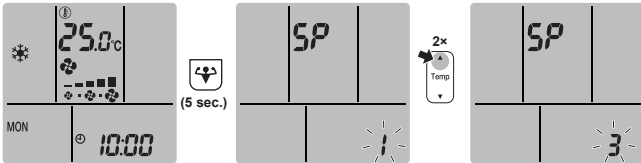

- 3 Premere  per confermare la selezione.

**Risultato:** **3** lampeggia. Daikin Eye si illumina alternativamente in rosso e parzialmente verde.

- 4 Aprire l'applicazione ONECTA sul proprio dispositivo smart e seguire i passaggi indicati sullo schermo.

**Risultato:** Se la connessione viene stabilita correttamente, Daikin Eye si accende alternatamente in blu e verde.

- 5 Premere **Cancel** per uscire dal menu.

**Risultato:** Il display tornerà alla schermata predefinita.



### Riportare il collegamento all'impostazione predefinita di fabbrica

Riportare la connessione all'impostazione predefinita di fabbrica qualora si desideri:

- scollegare la LAN wireless e il dispositivo di comunicazione (ad es. router) o il dispositivo smart,
- ripetere l'impostazione se la connessione non è riuscita.

- 1 Sul menu della schermata iniziale, tenere premuto  per almeno 5 secondi con l'unità disattivata.

**Risultato:** Viene visualizzato il menu SP **1** lampeggia.

- 2 Passare al menu SP **R** premendo due volte  o  ripetutamente.

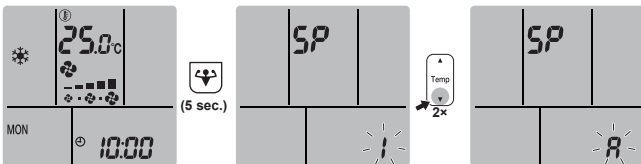

- 3 Tenere premuto  per almeno 2 secondi per confermare la selezione.

**Risultato:** **R** lampeggia. Daikin Eye si illumina alternativamente in rosso e parzialmente verde. Viene ripristinata l'impostazione predefinita di fabbrica.

- 4 Premere **Cancel** per uscire dal menu.

**Risultato:** Il display tornerà alla schermata predefinita.

### Disattivazione della connessione LAN wireless

Per disattivare la funzione di connessione wireless:

- 1 Sul menu della schermata iniziale, premere  per almeno 5 secondi con l'unità disattivata.

**Risultato:** Viene visualizzato il menu SP **1** lampeggia.

- 2 Passare al menu SP **oFF** premendo una volta  o  ripetutamente.

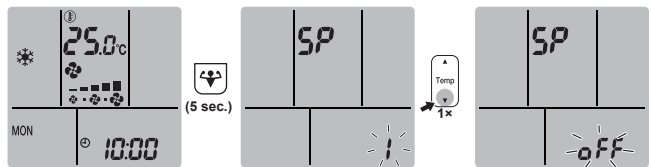

- 3 Tenere premuto  per almeno 2 secondi per confermare la selezione.

**Risultato:** **oFF** lampeggia. Daikin Eye si illumina alternatamente in bianco e parzialmente verde. La comunicazione è disattivata.

- 4 Premere **Cancel** per uscire dal menu.

**Risultato:** Il display tornerà alla schermata predefinita.

## 6 Risparmio energetico e funzionamento ottimale

### INFORMAZIONE

- L'unità consuma elettricità anche se si trova nello stato DISATTIVATO.
- Quando l'energia elettrica torna dopo un'interruzione, verrà ripresa la modalità precedentemente selezionata.

### ATTENZIONE

Non esporre MAI bambini piccoli, piante o animali direttamente al flusso d'aria.

### AVVISO

NON posizionare oggetti sotto all'unità interna e/o esterna, in quanto potrebbero bagnarsi. In caso contrario, potrebbe verificarsi un gocciolamento dovuto alla condensa nell'unità o nei tubi del refrigerante, oppure all'ostruzione del filtro dell'aria o dello scarico, e gli oggetti in questione potrebbero sporcarsi o essere danneggiati.

### AVVERTENZA

NON collocare contenitori di spray infiammabili accanto al climatizzatore; NON utilizzare spray vicino all'unità. Ciò potrebbe causare incendi.

### ATTENZIONE

NON azionare il sistema se nel locale è stato utilizzato un insetticida a fumigazione. Le sostanze chimiche potrebbero depositarsi nell'unità e mettere in pericolo la salute delle persone particolarmente sensibili alle sostanze chimiche.

## 7 Manutenzione e assistenza

### 7.1 Panoramica: Manutenzione e assistenza

L'installatore deve effettuare una manutenzione annuale.



**Informazioni sul refrigerante**

Questo prodotto contiene gas fluorurati a effetto serra. NON liberare tali gas nell'atmosfera.

Tipo di refrigerante: R32

Valore potenziale di riscaldamento globale (GWP): 675

**AVVISO**

La normativa vigente riguardante i **gas fluorurati ad effetto serra** prevede che per la carica di refrigerante dell'unità venga indicato sia il peso che l'equivalente in CO<sub>2</sub>.

**Formula per calcolare la quantità in tonnellate equivalenti di CO<sub>2</sub>:** valore GWP del refrigerante × carica totale di refrigerante [in kg]/1000

Contattare il proprio installatore per ulteriori ragguagli.

**AVVISO**

La manutenzione DEVE essere eseguita da un installatore autorizzato o da un tecnico dell'assistenza.

Si consiglia di eseguire la manutenzione almeno una volta l'anno. Tuttavia, le leggi vigenti potrebbero imporre intervalli di manutenzione più brevi.

**AVVERTENZA**

- Il refrigerante all'interno dell'unità è leggermente infiammabile, ma di norma NON dovrebbe fuoriuscire. Se il refrigerante dovesse fuoriuscire nel locale, entrando a contatto con la fiamma di un bruciatore, un riscaldatore o una cucina a gas, potrebbe causare un incendio o la formazione di gas nocivi.
- Spegnere i dispositivi di riscaldamento infiammabili, arieggiare il locale e contattare il rivenditore presso cui è stata acquistata l'unità.
- NON utilizzare l'unità finché un tecnico dell'assistenza non ha effettuato la riparazione del componente che presenta una perdita di refrigerante.

**AVVERTENZA**

- NON perforare né bruciare i componenti del ciclo del refrigerante.
- NON utilizzare materiali per la pulizia o mezzi per accelerare il processo di sbrinamento diversi da quelli consigliati dal produttore.
- Prestare attenzione al fatto che il refrigerante all'interno del sistema è inodore.

**AVVERTENZA**

L'apparecchiatura deve essere conservata in maniera tale da evitare danni meccanici e in una stanza ben aerata, senza fonti di accensione in funzionamento continuo (ad esempio fiamme libere, apparecchiature a gas in funzione o riscaldatori elettrici in funzione). Le dimensioni del locale devono corrispondere a quelle specificate nella sezione Precauzioni generali per la sicurezza.

**PERICOLO: RISCHIO DI ELETTROCUZIONE**

Prima di pulire il climatizzatore o il filtro dell'aria, interrompere il funzionamento e **SPEGNERE** tutte le fonti di alimentazione. In caso contrario, potrebbero verificarsi scosse elettriche e lesioni.

**AVVERTENZA**

Per evitare scosse elettriche o incendi:

- NON pulire l'unità con acqua.
- NON utilizzare l'unità con le mani bagnate.
- NON posizionare oggetti contenenti acqua sull'unità.

**ATTENZIONE**

Dopo un uso prolungato, verificare le condizioni dei raccordi e del supporto dell'unità. Se sono danneggiati, l'unità potrebbe cadere e provocare danni alle persone.

**ATTENZIONE**

NON toccare le alette dello scambiatore di calore. Le alette sono affilate e potrebbero causare lesioni da taglio.

**AVVERTENZA**

Quando si lavora ad altezze elevate occorre fare molta attenzione con le scale a pioli.

Sull'unità interna possono essere riportati i seguenti simboli:

Simbolo	Spiegazione
	Misurare la tensione ai terminali dei condensatori del circuito principale o dei componenti elettrici prima di intervenire.

## 7.2 Pulizia dell'unità interna e del telecomando wireless

**AVVERTENZA**

L'uso di detersivi o procedure di pulizia non adeguati può provocare danni ai componenti in plastica o perdite d'acqua. Eventuali schizzi di detersivo sui componenti elettrici, come i motori, può provocare guasti, emissione di fumo o incendi.

**PERICOLO: RISCHIO DI ELETTROCUZIONE**

Prima di procedere alla pulizia, arrestare l'apparecchio, **SPEGNERE** l'interruttore o staccare il cavo di alimentazione. In caso contrario, potrebbero verificarsi folgorazioni o lesioni alle persone.

**AVVISO**

- NON utilizzare benzina, benzene, solventi, polvere per lucidare o liquidi insetticidi. **Conseguenza possibile:** Scolorimento e deformazione.
- NON utilizzare acqua o aria a temperatura superiore a 40°C. **Conseguenza possibile:** Scolorimento e deformazione.
- NON utilizzare composti di lucidatura.
- NON utilizzare spazzole abrasive. **Conseguenza possibile:** La finitura della superficie potrebbe staccarsi.
- L'utente finale non deve MAI occuparsi della pulizia delle parti interne dell'unità; tali operazioni devono essere eseguite esclusivamente da un tecnico dell'assistenza qualificato. Contattare il rivenditore.

- Pulire con un panno morbido. Se risulta difficile rimuovere le macchie, utilizzare acqua o un detersivo neutro.

## 7 Manutenzione e assistenza

### 7.3 Pulizia del pannello anteriore

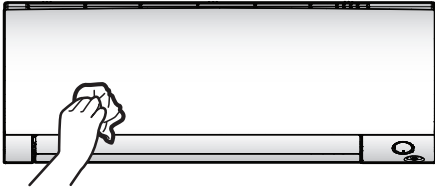

- 1 Pulire il pannello anteriore con un panno morbido. Se risulta difficile rimuovere le macchie, utilizzare acqua o un detergente neutro.

### 7.4 Rimozione del pannello anteriore

- 1 Inserire le dita nelle tacche dell'unità (una sul lato destro e una sul lato sinistro) e aprire il pannello anteriore finché non si arresta.

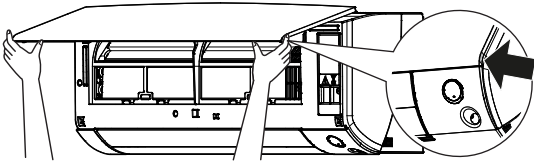

- 2 Premere l'alberino del pannello sinistro verso l'esterno e verso l'alto per scollegare il pannello frontale dall'unità. (Rimuovere l'albero del pannello frontale sul lato destro allo stesso modo.)

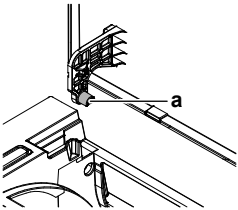

a Albero del pannello frontale

- 3 Dopo aver rimosso entrambi gli alberini del pannello frontale, tirare il pannello frontale verso di sé e rimuoverlo.

### 7.5 Pulizia dei filtri dell'aria

- 1 Spingere la linguetta al centro di ogni filtro dell'aria, quindi tirarla verso il basso.
- 2 Estrarre i filtri dell'aria.

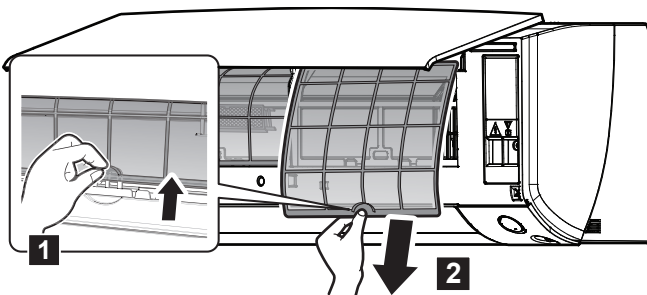

- 3 Rimuovere il filtro deodorizzante all'apatite di titanio e il filtro a particelle d'argento da tutti i 4 ganci.

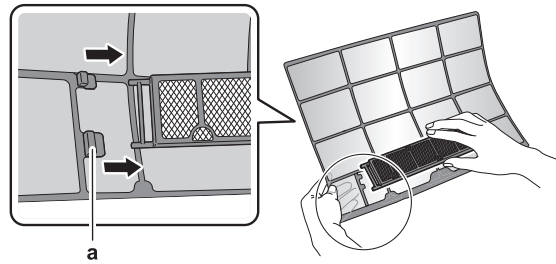

a

a Gancio

- 4 Lavare i filtri dell'aria con acqua o pulirli con un aspirapolvere.

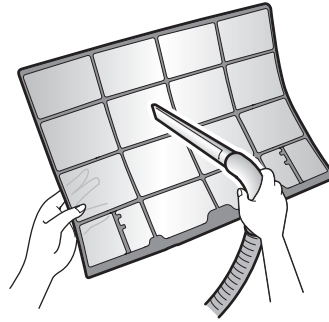

- 5 Immergerli in acqua tiepida per circa 10-15 minuti.

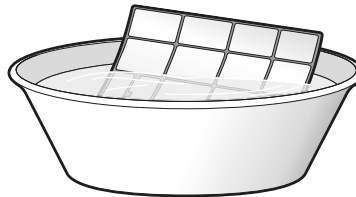

#### **i** INFORMAZIONE

- Se la polvere NON si elimina facilmente, lavare i filtri con un detergente neutro disciolto in acqua tiepida. Lasciar asciugare i filtri dell'aria all'ombra.
- Si consiglia di pulire i filtri dell'aria ogni 2 settimane.

### 7.6 Pulizia di filtro deodorizzante all'apatite di titanio e del filtro a particelle d'argento (filtro Ag-ion).

#### **i** INFORMAZIONE

Pulire il filtro con acqua ogni 6 mesi.

- 1 Rimuovere il filtro deodorante al titanio rivestito di apatite e il filtro antiallergico in argento dai 4 fermi.

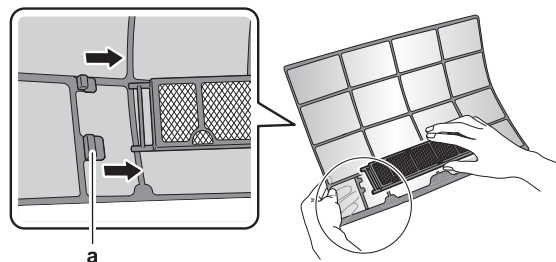

a

a Linguetta

- 2 Rimuovere la polvere dal filtro con un aspirapolvere.

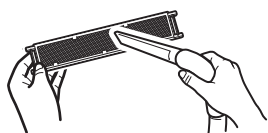

- 3 Immergere il filtro in acqua tiepida per 10-15 minuti.

**Nota:** : NON rimuovere il filtro dal telaio.



- 4 Dopo il lavaggio, scrollare l'acqua residua e asciugare il filtro all'ombra. NON estrarre il filtro durante la rimozione dell'acqua.

### 7.7 Sostituzione del filtro deodorizzante all'apatite di titanio e del filtro a particelle d'argento (filtro Ag-ion).

#### **i** INFORMAZIONE

Sostituire il filtro ogni 3 anni.

- 1 Rimuovere il filtro dalle linguette sul telaio e sostituirlo con uno nuovo.

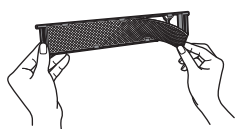

#### **i** INFORMAZIONE

- NON gettare via il telaio del filtro e riutilizzarlo.
- Smaltire i filtri usati tra i rifiuti non infiammabili.

Per ordinare il filtro deodorizzante all'apatite di titanio o i filtri a particelle d'argento, rivolgersi al rivenditore.

Voce	Codice prodotto
Filtro deodorizzante al titanio	KAF970A46
Filtro a particelle d'argento	KAF057A41

### 7.8 Reinstallazione del pannello anteriore

- 1 Montare il pannello anteriore. Allineare gli alberi con le fessure e spingerli fino in fondo.
- 2 Chiudere lentamente il pannello anteriore; premere su entrambi i lati e al centro.

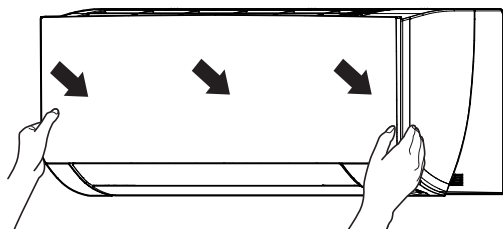

## 8 Risoluzione dei problemi

Se dovesse verificarsi uno dei seguenti malfunzionamenti, adottare le misure specificate di seguito e contattare il rivenditore.



#### AVVERTENZA

**Interrompere il funzionamento e DISATTIVARE l'alimentazione se si verificano anomalie (puzza di bruciato, ecc.).**

Se l'unità continua a funzionare in tali circostanze, possono verificarsi guasti, scosse elettriche o incendi. Contattare il rivenditore.

Il sistema DEVE essere riparato da un tecnico qualificato.

Malfunzionamento	Misura
Se un dispositivo di sicurezza, quale un fusibile, un interruttore o un interruttore di dispersione a terra, entra in funzione frequentemente, o se l'interruttore di accensione/spegnimento NON funziona in modo corretto.	Spegnere l'interruttore principale.
Se l'unità perde acqua.	Interrompere il funzionamento.
L'interruttore di funzionamento NON funziona correttamente.	Disattivare l'alimentazione.
La spia Daikin Eye lampeggia ed è possibile leggere il codice di errore sul sistema di comando a distanza wireless. Per visualizzare il codice di errore, consultare la guida di riferimento per l'utente dell'unità interna.	Informare l'installatore specificando il codice di errore.

Se il sistema NON funziona correttamente per motivi diversi da quelli sopra indicati e non risulta evidente alcuno dei malfunzionamenti sopra indicati, occorre eseguire accertamenti sul sistema attenendosi alle procedure riportate di seguito.



#### INFORMAZIONE

Per ulteriori suggerimenti per la risoluzione dei problemi, consultare la guida di riferimento all'indirizzo <https://www.daikin.eu>. Utilizzare la funzione di ricerca  per individuare il modello in uso.

Una volta controllati tutti i punti di cui sopra, se risulta impossibile risolvere il problema da soli, contattare l'installatore e dichiarare i sintomi, il nome completo del modello dell'unità (possibilmente con il numero di produzione) e la data di installazione (indicata sul certificato di garanzia).

## 9 Smaltimento



#### AVVISO

NON cercare di smontare il sistema da soli: lo smontaggio del sistema e il trattamento del refrigerante, dell'olio e di qualsiasi altra parte DEVONO essere eseguiti in conformità alla legge applicabile. Le unità DEVONO essere trattate presso una struttura specializzata per il riutilizzo, il riciclaggio e il recupero dei materiali.

ERC



**DAIKIN EUROPE N.V.**

Zandvoordestraat 300, B-8400 Oostende, Belgium

**DAIKIN INDUSTRIES CZECH REPUBLIC s.r.o.**

U Nové Hospody 1/1155, 301 00 Plzeň Skvrňany, Czech Republic

**DAIKIN ISITMA VE SOĞUTMA SİSTEMLERİ SAN.TİC. A.Ş.**

Gülsuyu Mahallesi, Fevzi Çakmak Caddesi, Burçak Sokak, No:20, 34848 Maltepe

İSTANBUL / TÜRKİYE

Tel: 0216 453 27 00

Faks: 0216 671 06 00

Çağrı Merkezi: 444 999 0

Web: www.daikin.com.tr

Copyright 2023 Daikin

3P728539-3 2023.06